

ご使用前にこの取扱説明書の内容をよくお読みのうえ、正しくご使用ください。

⚠ 注意

- 本品は一般家庭での屋外散水用です。それ以外の目的には使用しないでください。
- 使用後は必ず蛇口を閉め製品内部の水を十分に抜いてください。(凍結破損防止・製品保護)
- ノズルやホース先端の吐水口を溜め水に水没させたまま放置しないでください。
- コネクターは全自動洗濯機、食器洗い機などの給排水が自動の機器に使用しないでください。
- 井戸水で使用しないでください。
- 火気の近くで使用しないでください。
- 常温以外の水を使用しないでください。
- 飲用および食品加工などの用途には使用しないでください。ホースは塩化ビニル樹脂製のためホースを通した水に臭いがつく場合があります。
- 水の勢いが弱い場合は、ホースを全て引き出して試してください。
- 散水ホースは製品の特性上、製造時や保管環境の温度などによって多少伸び縮みすることがあります。そのため、お手元の商品がタグに記載している長さとはわずかに異なる場合があります。

適合蛇口

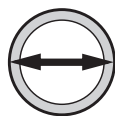

外径14~18 mm



横水栓

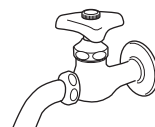

万能ホーム水栓

別売り部品が必要な蛇口

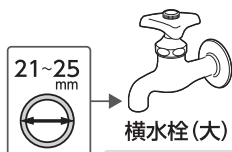

横水栓(大)

G044
蛇口ニップルL



散水栓

G076
地下散水栓ニップル



カップリング付散水栓

G065
ネジ付蛇口ニップル

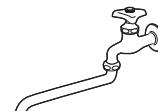

自在水栓

QG1043
ラックロック蛇口

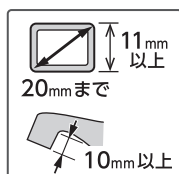

立水栓

G147
カクマル蛇口ニップル



洗濯機用水栓

GWA44
洗濯機蛇口用ニップル

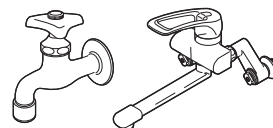

泡沫水栓

G063
泡沫蛇口用ニップル

製品のお手入れ、保管について

- 製品が汚れたときは柔らかい布で水拭きしてください。
- 保管の際には直射日光を避けてください。
- 製品に洗剤や油などが付着するとプラスチック部分が破損する場合があります。

保証期間 お買い上げ日より2年間

保証期間起算のためシートまたは納品書を大切に保管してください。当社の責以外による故障については保証いたしかねます。

■商品に関するお問い合わせは

通話料 無料 **0120-37-5580**

受付時間 / 平日 9:00~12:00、13:00~17:00
(土・日・祝日・年末年始は除く)

株式会社 タカギ <https://hi.takagi.co.jp>

商品の取り扱い方法については次ページをご覧ください。

クラシックメタル



注意

- 破損によるケガを防止するため、ホースリール本体の上に乗らないでください。
- 炎天下でのご使用は本体が高温になり、火傷をするおそれがあります。

はじめに

使用する前に、以下のものがすべてそろっているか確認してください。
購入時、各部品は接続した状態で本体へ収納しています。
各部品を取りはずし、取扱説明書に従って取り付けてください。

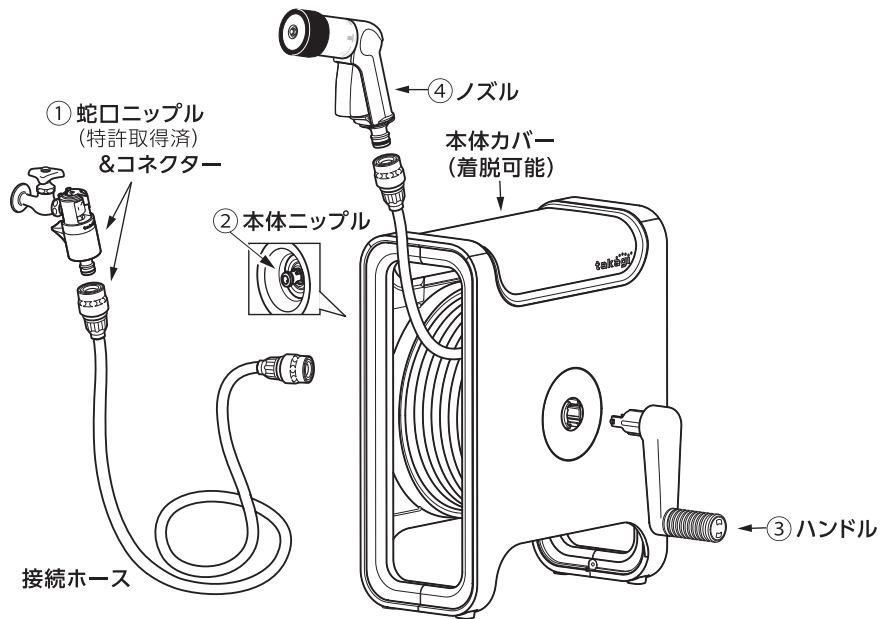
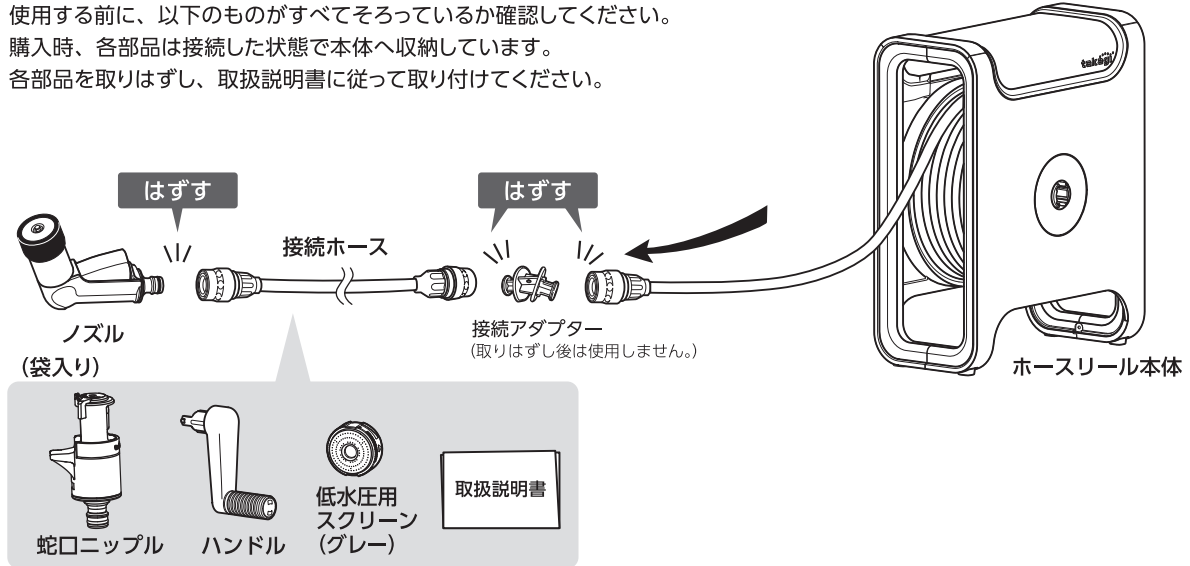

① 蛇口ニップル & コネクター

取り付け方



- ① 蛇口に奥まで差し込みます。
(差し込み口を水でぬらすと差し込みやすくなります。)

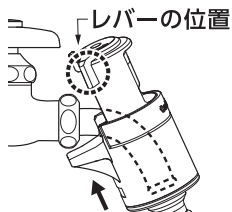

- ② カチカチという音が止まるまでレバーを回します。
(蛇口の種類によってレバーの止まる位置は異なります。レバーが回転しない場合は差し込み不足の可能性がります。)

蛇口ニップル

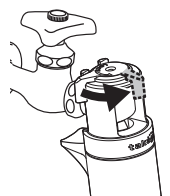

コネクター

はずすときはスライドリングを持って引き抜きます。

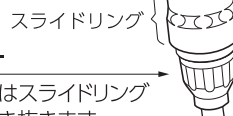

取りはずし方

蛇口を止水し、コネクターを取りはずしたあと、レバーを元の位置に戻して取りはずします。

② 本体ニップル

コネクターを本体ニップルに差し込んでください。

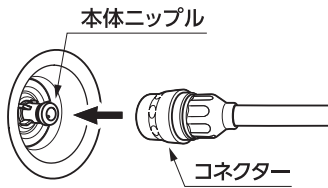

③ ハンドル

ハンドルを中央穴に強く差し込みます。

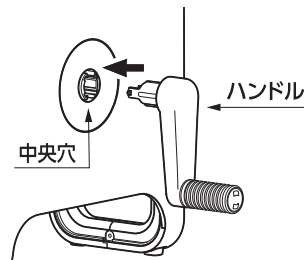

④ ノズル



スクリーン

- 購入時 → 通常スクリーン
- 水の勢いをあげたいとき → 低水圧用スクリーン (グレー)

レバー

一度握ると「通水」、もう一度握ると「止水」します。

コネクター

ダイヤル

4種の水形に変わります。
※表示水形は目安です。
条件により実際の水形と多少のズレが生じる場合があります。

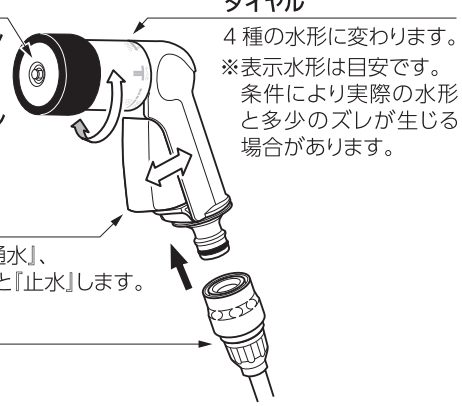

〈スクリーンのお手入れと交換〉

取りはずし

保護キャップを取りはずし、本体のダイヤルをしっかり持った状態で、スクリーンを回して本体から取りはずします。

スクリーンが目づまりしているときは、水洗いしてください。

取り付け

スクリーンの▷印と本体突起部に合わせて差し込み、スクリーンを回して本体へ締め込みます。その後、保護キャップを取り付けます。

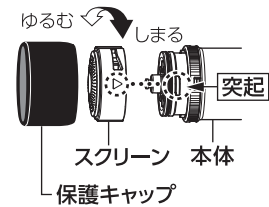

製品仕様

最大使用可能水圧：0.7MPa(7kgf/cm²)

※低水圧用スクリーンは 0.3MPa(3kgf/cm²)

原料樹脂：ABS樹脂、ポリアセタール、ポリプロピレン、ポリアミド

金属材料：ステンレス、アルミニウム合金

ゴム材料：EPDM、NBR

ホース：塩化ビニル樹脂(糸入り)

ホースサイズ：内径 7.5mm、外径 11mm