

ご使用前にこの取扱説明書の内容をよくお読みのうえ、正しくご使用ください。

### ⚠ 注意

- 本商品は一般家庭での屋外散水用です。それ以外の目的には使用しないでください。
- 使用後は必ず蛇口を閉め製品内部の水を十分に抜いてください(凍結破損防止・製品保護)。
- ノズルやホース先端の吐水口を溜め水に水没させたまま放置しないでください。
- コネクターは全自動洗濯機、食器洗い機などの給排水が自動の機器に使用しないでください。
- 井戸水で使用しないでください。
- 火気の近くで使用しないでください。
- 常温以外の水を使用しないでください。
- 水の勢いが弱い場合は、ホースを全て引き出して試してください。
- 散水ホースは製品の特性上、製造時や保管環境の温度などによって多少伸び縮みすることがあります。そのため、お手元の商品がタグに記載している長さとはわずかに異なる場合があります。

### 適合蛇口



### 取り付けできない蛇口

※別売り部品をご購入ください



### 製品のお手入れ、保管について

- 製品が汚れたときは柔らかい布で水拭きしてください。
- 保管の際には直射日光を避けてください。
- 製品に洗剤や油などが付着するとプラスチック部分が破損する場合があります。

### 保証期間 お買い上げ日より2年間

保証期間起算のためレシートまたは納品書を大切に保管してください。当社の責以外による故障については保証いたしかねます。

### 商品に関するお問い合わせは

通話料 無料 0120-37-5580

受付時間 / 平日 9:00~12:00、13:00~17:00  
(土・日・祝日・年末年始は除く)

株式会社 タカギ

商品の取り扱い方法については次ページをご覧ください。

# オーロラBASE

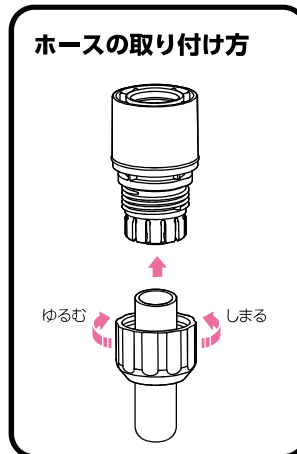
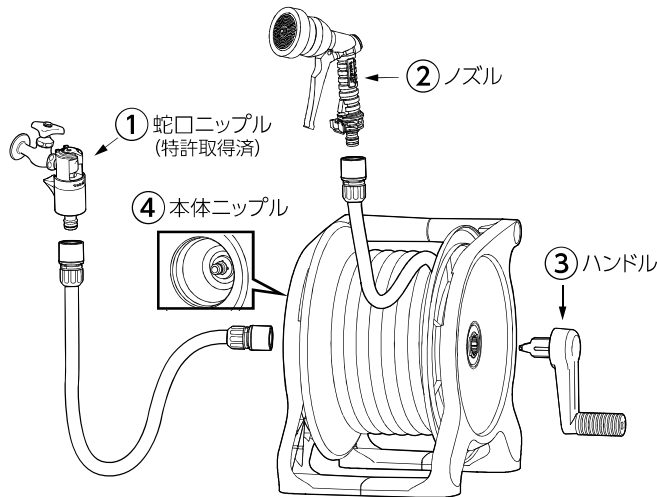

## ① 蛇口ニップル

### 取り付け方

蛇口に奥まで差し込みます。  
(差し込み口を水でぬらすと  
差し込みやすくなります。)

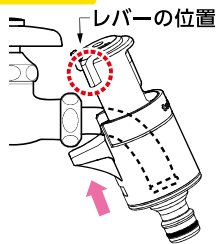

### 取りはずし方

蛇口を止水し、コネクターを取り  
はずしたあと、レバーを元の位置  
に戻して取りはずします。

カチカチッという音が止まるまで  
レバーを回します。

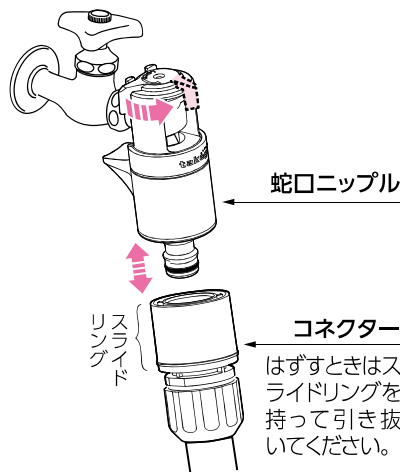

## ② ノズル



### ダイヤル

4 種の水形に変わ  
ります。  
※表示水形は目安  
です。条件により  
実際の水形と多少  
のズレが生じる場  
合があります。

### レバー

「通水」、「止水」を  
切り替えます。

### ストッパー

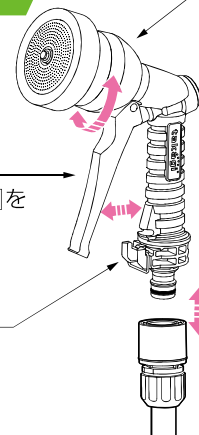

### レバーロックの使い方 (特許取得済)

- ① 通水 レバーを握るとストッパーが上がりロックします。
- ② 止水 レバーを一度軽く握るとストッパーが下がり  
離すとロック解除します。
- ③ 使わないとき 図の位置にストッパーを収納します。

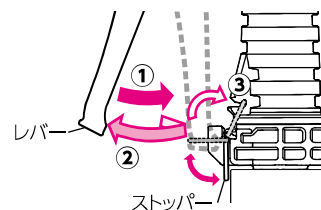

## ③ ハンドル

ハンドルを中央穴に  
強く差し込みます。

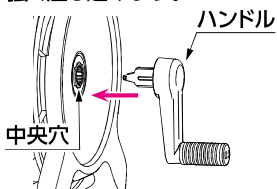

## ④ 本体ニップル

コネクターを本体ニップルに  
差し込みます。

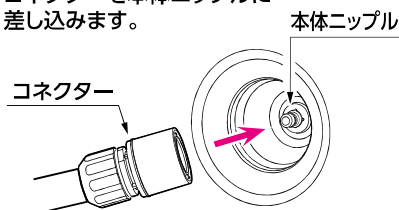

### ホースを巻き取る際の注意

- ホースがからまること  
があります。巻き取れな  
い場合はホースを少し引  
き出して巻き直してくだ  
さい。
- ホースの巻き取りは右図  
の方向へ巻いてください。  
逆方向へ巻かないでくだ  
さい。

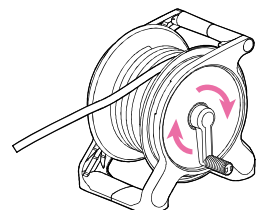

## 製品仕様

最大使用可能水圧：0.7MPa (7kgf/cm<sup>2</sup>)  
原料樹脂：ポリプロピレン、ポリアセタール、ABS樹脂、塩化ビニル樹脂  
ゴム材料：EPDM、NBR  
金属材料：ステンレス、アルミニウム  
ホース：塩化ビニル樹脂(糸入り)  
ホースサイズ：内径 12mm、外径 16.5mm