

ご使用前にこの取扱説明書の内容をよくお読みのうえ、正しくご使用ください。

### ⚠ 注意

- 本品は一般家庭での屋外散水用です。それ以外の目的には使用しないでください。
- 使用後は必ず蛇口を閉め製品内部の水を十分に抜いてください。(凍結破損防止・製品保護)
- ノズルやホース先端の吐水口を溜め水に水没させたまま放置しないでください。
- コネクターは全自動洗濯機、食器洗い機などの給排水が自動の機器に使用しないでください。
- 井戸水で使用しないでください。
- 火気の近くで使用しないでください。
- 常温以外の水を使用しないでください。
- 飲用および食品加工などの用途には使用しないでください。ホースは塩化ビニル樹脂製のためホースを通した水に臭いがつく場合があります。
- 水の勢いが弱い場合は、ホースを全て引き出して試してください。
- 散水ホースは製品の特性上、製造時や保管環境の温度などによって多少伸び縮みすることがあります。そのため、お手元の商品がタグに記載している長さとはわずかに異なる場合があります。

### 適合蛇口

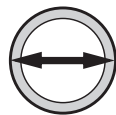

外径14~18mm



横水栓



万能ホーム水栓

### 別売り部品が必要な蛇口

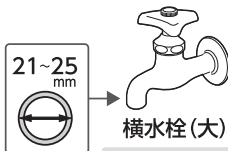

横水栓(大)

**G044**  
蛇口ニップル L



散水栓

**G076**  
地下散水栓ニップル



カップリング付散水栓

**G065**  
ネジ付蛇口ニップル



自在水栓

**QG1043**  
ラックロック蛇口

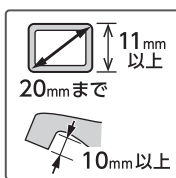

立水栓

**G147**  
カクマル蛇口ニップル



洗濯機用水栓

**GWA44**  
洗濯機蛇口用ニップル

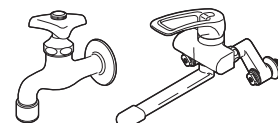

泡沫水栓

**G063**  
泡沫蛇口用ニップル

### 製品のお手入れ、保管について

- 製品が汚れたときは柔らかい布で水拭きしてください。
- 保管の際には直射日光を避けてください。
- 製品に洗剤や油などが付着するとプラスチック部分が破損する場合があります。

### 保証期間 お買い上げ日より2年間

保証期間起算のためシートまたは納品書を大切に保管してください。当社の責以外による故障については保証いたしかねます。

### ■商品に関するお問い合わせは

通話料 無 料 **0120-37-5580**

受付時間 / 平日 9:00~12:00、13:00~17:00  
(土・日・祝日・年末年始は除く)

株式会社 タカギ

商品の取り扱い方法については次ページをご覧ください。

# オーロラ ZERO

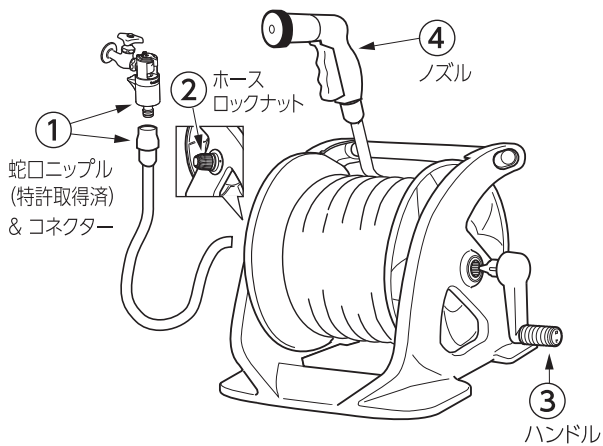

## ① 蛇口ニップル & コネクター

### 取り付け方

① 蛇口に奥まで差し込みます。  
(差し込み口を水でぬらすと  
差し込みやすくなります。)

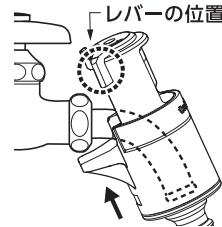

② カチカチという音が止まる  
までレバーを回します。

(蛇口の種類によってレバー  
の止まる位置は異なります。  
レバーが回転しない  
場合は差し込み不足の  
可能性があります。)

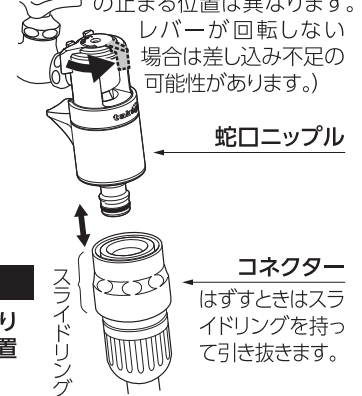

### 取りはずし方

蛇口を止水し、コネクターを取り  
はずしたあと、レバーを元の位置  
に戻して取りはずします。



## ② ホースロックナット

### ホースロックナット

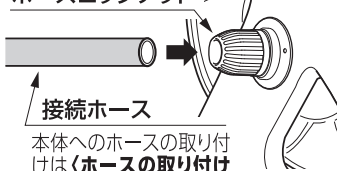

接続ホース  
本体へのホースの取り付け  
は「ホースの取り付け  
方」を参照ください。

## ③ ハンドル

### ハンドルを中央穴に強く差し込んでください。

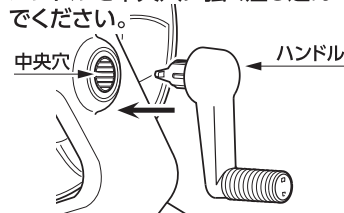

## ④ ノズル

### ダイヤル

4種の水形に変わります。  
※表示水形は目安です。  
条件により実際の水形  
と多少のズレが生じる  
場合があります。

### レバーロック (レバーロック機構内蔵)

レバーを引くと連続通水(レバー  
ロック)。もう一度引くと通水状態  
が解除され止水します(レバー  
ロック解除)。レバー操作は、ゆっ  
くり行ってください。

### ホースロックナット

### 本体ホース

ノズルへのホースの取り付けは  
「ホースの取り付け方」を参照  
ください。



### 〈ホースの取り付け方〉

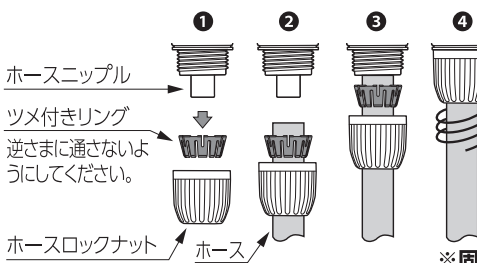

- ① ホースロックナットとツメ付き  
リングをはずします。
- ② ホースにホースロックナットと  
ツメ付きリングを通します。
- ③ ホースをホースニップルに差  
し込みます。
- ④ ホースロックナットを最後ま  
でしっかり締めます。

※固定後、ホースは自在回転しません。

## 製品仕様

最大使用可能水圧：0.7MPa (7kgf/cm<sup>2</sup>)

金属材料：ステンレス

原料樹脂：ポリプロピレン、ポリアセタール、ABS 樹脂

ゴム材料：EPDM、NBR

ホース：塩化ビニル樹脂(糸入り)

ホースサイズ：内径 12mm、外径 16.5mm