

# jet Quick Shower

ジェットクイックシャワー

## 取扱説明書

このたびはジェットクイックシャワーをお買い上げいただき、まことにありがとうございました。

この説明書と保証書をよくお読みのうえ、正しくお使いください。

そのあと大切に保存し、必要なときお読みください。

### も く じ

■安全上のご注意	・・・・・・・・・・P.1
■ご使用前に	・・・・・・・・・・P.1～
■各部の名前とそのはたらき	・・・・・・・・・・P.3～
■取り付け手順	・・・・・・・・・・P.5～
■使用手順	・・・・・・・・・・P.11～
■困ったときは	・・・・・・・・・・P.14～
■商品のお手入れ	・・・・・・・・・・P.17
■アフターサービスについて	・・・・・・・・・・P.19
■保証書	・・・・・・・・・・P.19

## 安全上のご注意

本品を安全に正しくお使いいただくために

ご使用前に「安全上のご注意」と「ご使用の前に」(P.1~2)をよくお読みの上、正しくお使いください。

### 絵表示について

製品を安全に正しくお使いいただき、あなたや他の人々への危害や財産への損害を未然に防止するために、いろいろな絵表示をしています。その表示と意味は次のようになっています。内容をよく理解してから本文をお読みください。



**警告**

この表示を守らずに、誤った取り扱いをすると、人が死亡、または重傷を負う危険性が想定される内容を示しています。



**注意**

この表示を守らずに、誤った取り扱いをすると、人が傷害を負う可能性が想定されている内容、および物的損害のみの発生が想定される内容を示しています。



○記号は、禁止行為であることをお知らせするものです。図の中や近くに具体的な「禁止」内容を示しています。

## 警告

本品を使用前に取扱説明書をよく読み、取扱説明書の手順にしたがって使用してください。

お子様だけの使用は危険ですのでおやめください。

## ご使用の前に

### 注意

ジェットクイックシャワーは風呂釜に圧力がかからない構造になっているため、ほとんどの風呂釜に使用できます。但し、下記例の場合には取り付けできないこともあります。また、水圧の低い場合は十分な性能を発揮しないこともあります。

#### 例1.水圧の低い地域でのご使用

水圧0.2MPa (2kgf/cm<sup>2</sup>) 以上は必要です。目安として蛇口全開で、手のひらで押さえて簡単に水が止まるような場合は使用できません。シャワーが出ないことがあります。

※高層住宅など、水圧が低い場合、又朝夕など一斉に水道を使う時は、水圧が下がり、一時的に使用できない場合があります。

#### 例2.沸き出し口のゴムパッキンがフランジより大きくはみ出している場合 (P.5参照)

**例3.浴槽の沸き出し口が浴槽の角に接近している場合**

沸き出し口の中心から浴槽の角まで最低160mmは必要です。

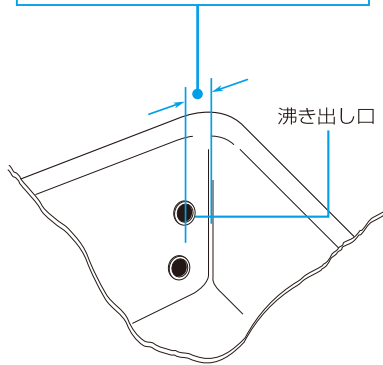

**例4.浴槽の蛇口が横水栓・自在水栓（首振りタイプ）のもの以外の場合**

蛇口の吐水口サイズが関係しますのでご注意ください。

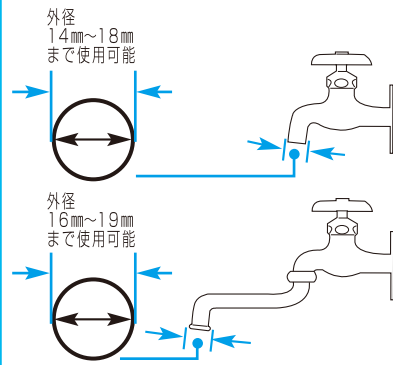

**例5.浴槽の沸き出し口フランジが六角形などの異形ナット状の場合**

この場合、付属の『予備パッキン』を取り付けることにより、使用できる場合があります。下記の方法でお試しくささい。

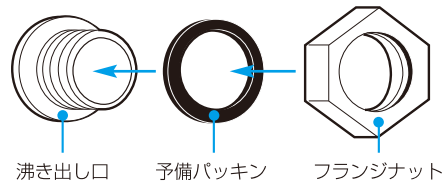
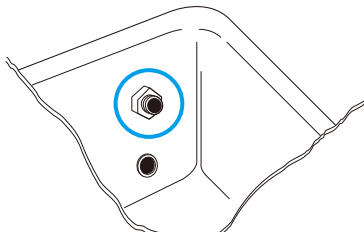

1. フランジナットをはずす。(反時計回り)
2. 予備パッキンを入れる。
3. フランジナットをしっかり締め込む。(時計回り)

※フランジナットの取りはずし・締め付けには工具が必要です。  
※上記の方法で取り付けなくても、補助部品で取り付けられる場合があります。当社までお問い合わせください。

**例6.沸き出し口に金具もなにもなく、穴だけあいている場合**

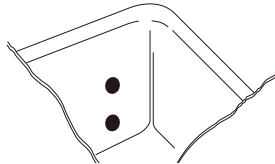

**例7.浴槽がタイル張りのもの、浴槽面に凹凸があるお風呂の場合**

## 各部の名前とはたらき

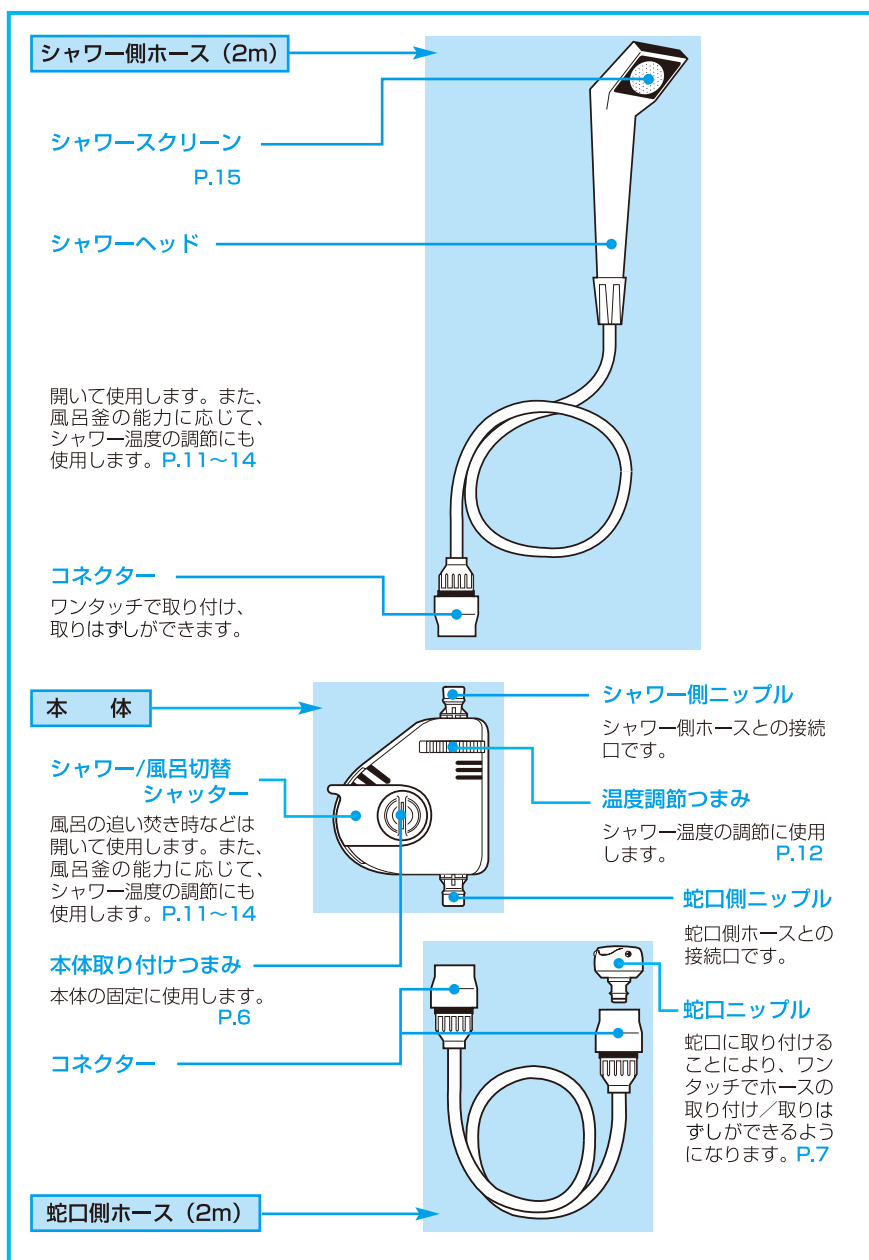

付属品

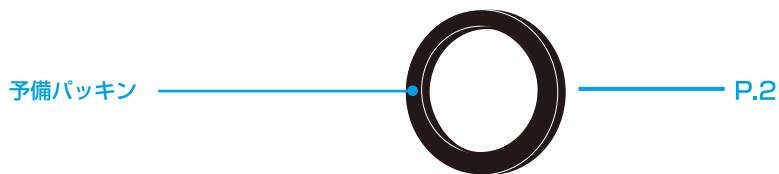
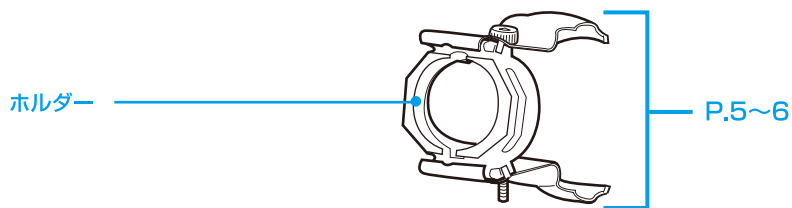
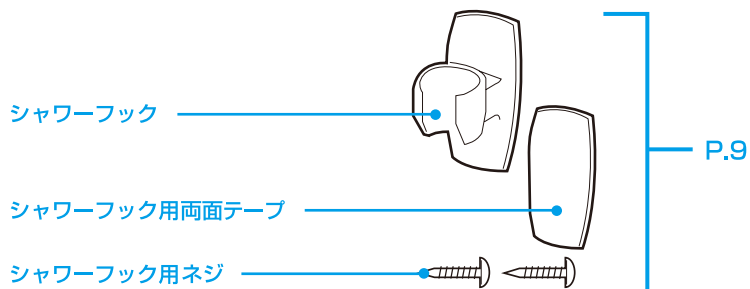

使用手順／注意シール

**Quick Shower**  
ジェットワイヤーシャワー

<p><b>警告</b></p> <ul style="list-style-type: none"> <li>●火傷のおそれがあります。</li> <li>●お子様だけの使用はやめてください。</li> </ul> <p><b>注意</b></p> <ul style="list-style-type: none"> <li>●使用中は浴槽の水温が徐々に低下します。時々浴槽に温水してください。</li> <li>●風呂を沸かす際は、シャワー電源切替スイッチを閉じて使用してください。</li> <li>●シャワーの温度が安定してからお使いください。</li> <li>●異常があれば、まず風呂釜の火を消してください。</li> </ul>	<p><b>使用手順</b></p> <ol style="list-style-type: none"> <li>1・浴槽に本体及びコネクターが安定するまで水を入れる。</li> <li>2・本体の切替スイッチを押す。</li> <li>3・蛇口を閉せシャワーから水を出す。</li> <li>4・風呂釜に点火する。</li> <li>5・湯量調節後、シャワー温度が安定したのを確認してから使用する。</li> <li>6・使用後はまず風呂釜の火を消す。</li> <li>7・蛇口を閉め水を止める。</li> </ol>
--	--

0120-37-5580

株式会社 タカギ

P.10

## 取り付け手順

### 1. 本体の取り付け

#### 1. 沸き出し口に熱湯防止用カバーがある場合は、取りはずしてください。

(カバーがない場合はそのままです。)

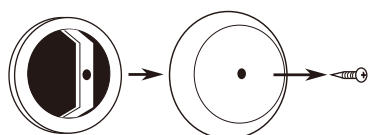

カバー（金属）ネジ止めの場合

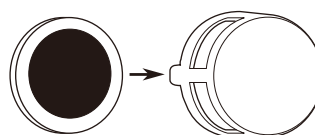

カバー（プラスチック）の場合

浴槽の沸き出し口のフランジが六角形などの異形ナット状の場合、当社までご連絡ください。

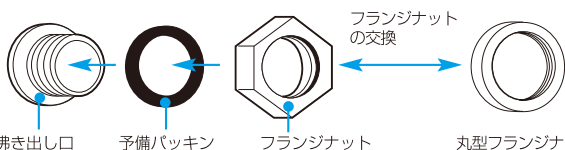

沸き出し口

予備パッキン

フランジナット

丸型フランジナット

フランジナットの交換

※丸型フランジナットに交換することで、取り付けられる場合があります。

#### 2. フランジからゴムパッキンが大ききくはみ出している場合は切り取ってください。

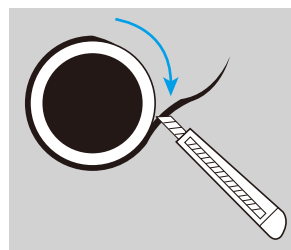
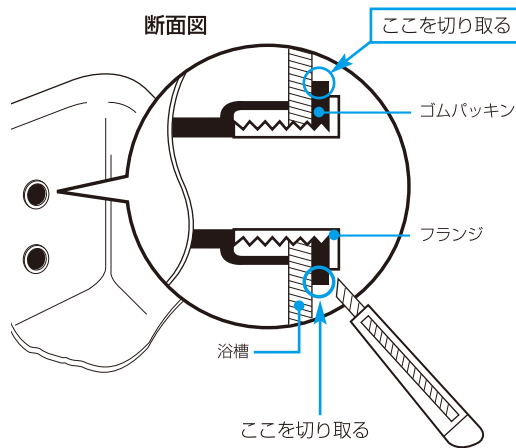

※フランジの大きさに合わせてゴムパッキンを切り取ります。

**△注意** ●ゴムパッキンがフランジよりもはみ出している場合、ホルダーのツメが引っかかりにくいため、フランジの大きさに合わせてゴムパッキンを切り取ってください。

### 3. ホルダーの取り付け

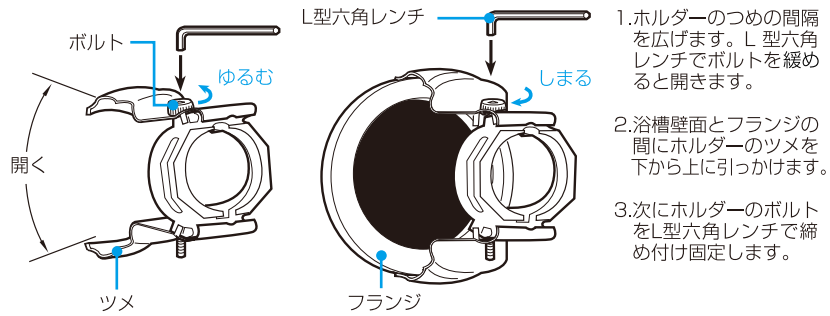

△注意 ホルダーのツメをフランジとゴムパッキンの間に差し込みます。

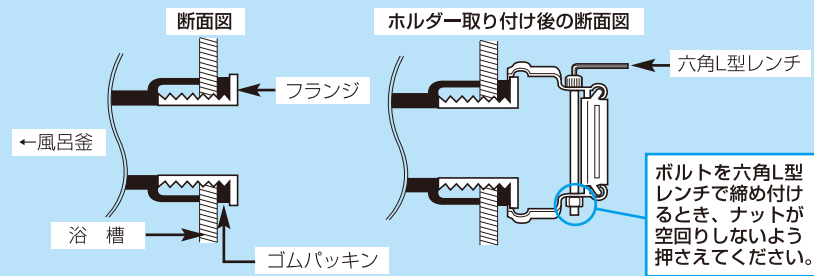

△注意 ●ホルダーをフランジに固定した後、ホルダーがくるくる回らないか、手前に引っばっても抜けないかを確認してください。

### 4. ホルダーと本体の取り付け

ホルダー凹部に本体取り付けつまみの凸部を合わせた後、本体取り付けつまみを右方向（時計回り）へいっぱいまで回して固定します。

△注意

●本体がぐらついていないか、手前に引っばっても抜けないかを確認してください。

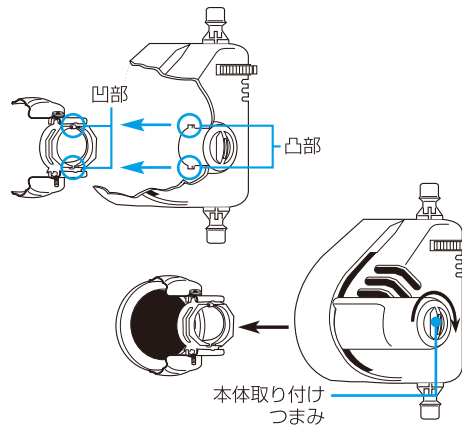

## 2. 蛇口・本体・シャワーヘッドの接続

### 1. 蛇口ホースセットから蛇口ニップルをはずします。

1.コネクターのスライドリングを図のように持って引き抜きます。

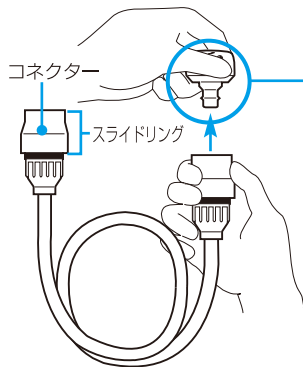

2.蛇口ニップルの3本のネジをネジ回し（ドライバー）で緩めます。

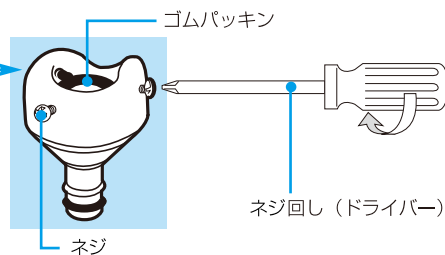

※ネジを緩めすぎて蛇口ニップルからはずれないように注意してください。  
※ネジを緩めたあと、ゴムパッキンを水でぬらしておいてください。

### 2. 蛇口ニップルを水道の蛇口に取り付けます。

蛇口ニップルのゴムパッキンを蛇口吐水口にあってがい、深く差し込みます。

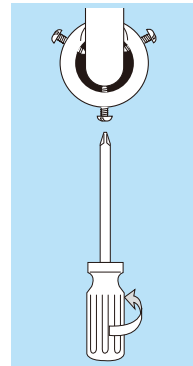
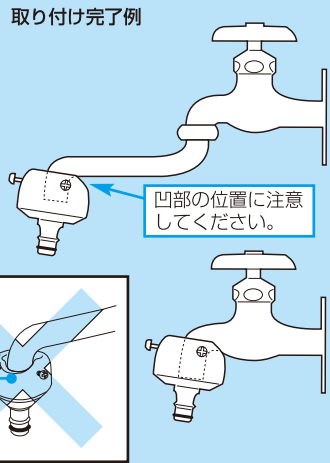
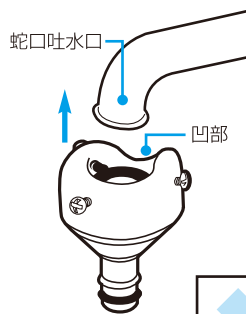

ネジを緩め、蛇口ニップルの凹部を奥側にして深く差し込みます。

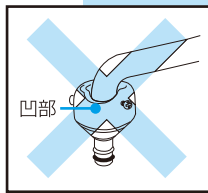

上図のように蛇口が蛇口ニップルの中心にくるように、3本のネジをネジ回して均等に締め付けます。

- △注意 ●蛇口ニップルのネジを締めると蛇口に多少傷がつきます。  
●ネジを締めすぎると蛇口にくぼみができたり、穴があくことがあります。



#### 4. 蛇口と本体蛇口側ニップル（本体下側）を蛇口側ホースで接続します。

1. 蛇口に蛇口ニップルが取り付けられているかを確認してください。

2. 蛇口側ホースのコネクターのどちらか一方を蛇口ニップルに差し込み、もう一方を本体下側の本体蛇口側ニップルに差し込みます。

##### ●取り付け方

スライドリングをスライドさせずにそのままニップルに差し込みます。カチッと音がすれば完了です。

##### ●取りはずし方

スライドリングを持って真下にスライドさせたまま引っぱってください。

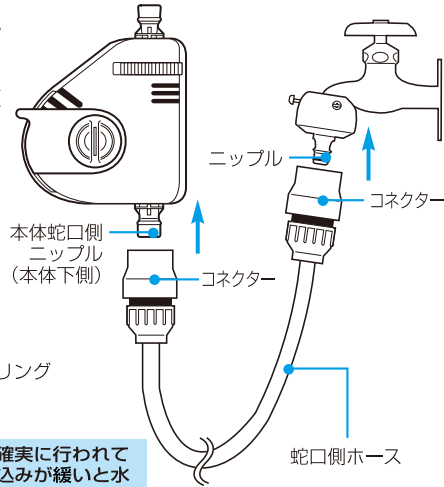
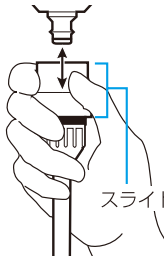

⚠注意 ●コネクターとニップルの接続が確実に行われているか確認してください。差し込みが緩いと水漏れする場合があります。

#### 5. シャワーヘッドと本体シャワー側ニップル（本体上側）をシャワー側ホースで接続します。

1. 蛇口側ホースが本体下と蛇口ニップルに接続されているかを確認してください。

2. シャワー側ホースのコネクターを本体上側の本体シャワー側ニップルに差し込みます。

##### ⚠注意

●コネクターをニップルに差し込む際、蛇口側（下側）とシャワー側（上側）を間違えないようにご注意ください。

●コネクターとニップルの接続が確実に行われているか確認してください。差し込みが緩いと水漏れする場合があります。

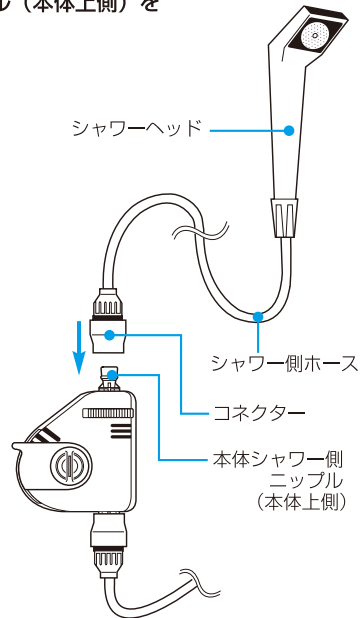

### 3. シャワーフックの取り付け・使用手順/注意シールの貼付

1. シャワーフックをお好みの位置（壁面）に取り付けます。

#### ●両面テープ付けの場合

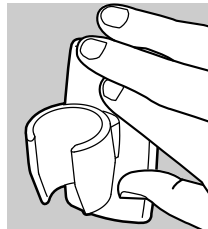
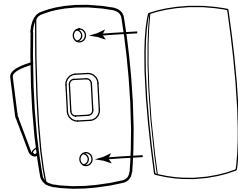

- ① あらかじめフック裏面と壁面の油分などを良く拭いて乾燥させておきます。
- ② 両面テープをシャワーフック裏面に貼り付けます。
- ③ 残りの保護シートをとりまします。
- ④ 壁面にシャワーフックを強く押し付けながら貼り付けます。
- ⑤ そのまま4時間放置します。

**△ 注意** ●シャワーフックを接着した場合、固定するまでシャワーヘッドをシャワーフックにかけないようにしてください。また、シャワーフックが固定するまで水がかからないようにしてください。

#### ●木ネジで取り付ける場合

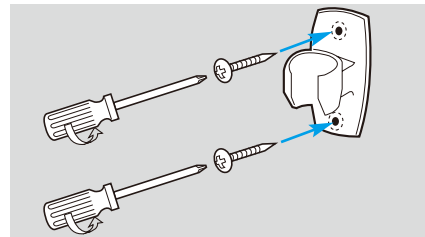
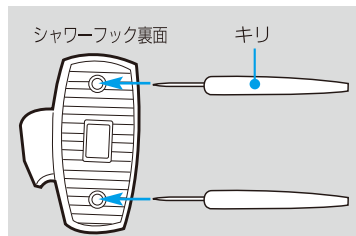

1. シャワーフックの裏面の丸い凹部分にキリなどを使用して穴を開けてください。
2. 取り付け位置にシャワーフックをあてがいます。シャワーフックに開けた2つの穴に木ネジを入れ、ネジ回し（+ドライバー）を使用して、木ネジを締めてください。

**△ 注意** ●シャワーフックの取り付けは、安全面から考え、両面テープと木ネジの併用をおすすめします。

2. 使用手順/注意シールを貼付してください。

**jet Quick Shower**  
ジェットクイックシャワー

<p><b>警告</b></p> <ul style="list-style-type: none"> <li>●火傷のおそれがあります。</li> <li>●お子様だけの使用はやめてください。</li> </ul> <p><b>注意</b></p> <ul style="list-style-type: none"> <li>●使用中は浴槽の水位が徐々に低下します。時々浴槽に貯水してください。</li> <li>●風呂を沸かす時は、シャワー/風呂切替シャッターを閉じて使用してください。</li> <li>●シャワーの温度が安定してからお使いください。</li> <li>●異音があれば、まず風呂釜の火を消してください。</li> </ul>	<p><b>使用手順</b></p> <ol style="list-style-type: none"> <li>1・浴槽に本体及びコネクターが水没するまで水を入れる。</li> <li>2・本体の切替シャッターを閉じる。</li> <li>3・蛇口を開きシャワーから水を出す。</li> <li>4・風呂釜に点火する。</li> <li>5・温度調節後、シャワー温度が安定したのを確認してから使用する。</li> <li>6・使用後はまず風呂釜の火を消す。</li> <li>7・蛇口を閉め水を止める。</li> </ol>
--	--

高圧に耐えるお問い合わせは  
☎0120-37-5580  
※販売店・メーカーに直接お問い合わせください。

株式会社 タカギ

シール貼付位置を決めたらその場所を乾いた布でよく拭いてください。  
シールの裏紙をはがし、貼付してください。

- 注意**
- 使用手順/注意シールは蛇口近くの目のつく場所に貼付してください。
  - 風呂釜の近くなど、加熱する場所に貼付しないでください。
  - ジェットクイックシャワー使用前には必ずシール内の注意事項・使用手順を再度読んでから使用してください。

設置完了例

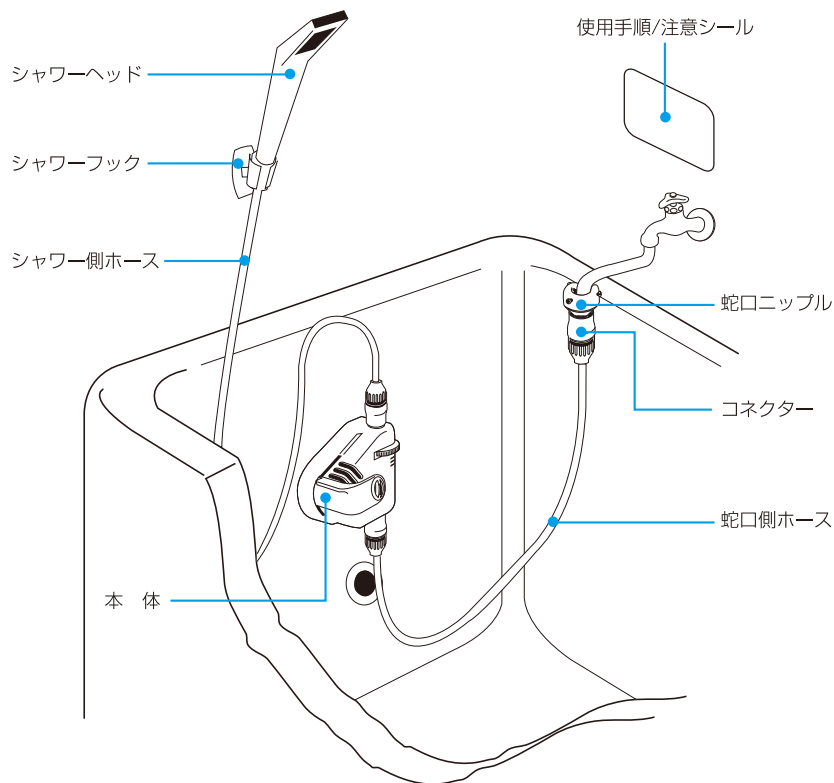

## 使用手順

- ⚠ 注意** ●使用方法を間違えますと、シャワーヘッドから熱湯が出たり、風呂釜の空だきの原因になることがありますので、十分使用方法をご理解ください。  
●使用手順/注意シールは、蛇口の近くの目につく場所に必ず貼付しておいてください。

ご使用前に以下の項目を点検してください。

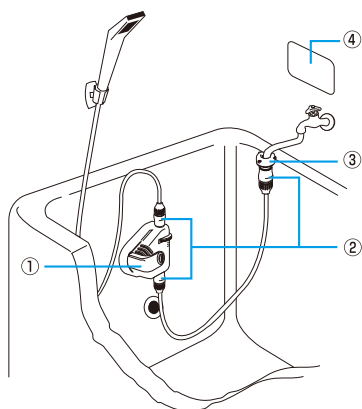

- ①本体が浴槽（フランジ）に確実に付いている。
- ②蛇口ニップル・本体に確実に接続されている。蛇口側ホースが蛇口と本体下に、シャワー側ホースが本体上にそれぞれ確実に接続されている。
- ③蛇口ニップルが確実に蛇口に接続されている。
- ④使用手順/注意シールが目につく場所に貼付されている。ご使用前に記載事項を再度確認してください。また、お子様だけの使用は絶対にしないでください。

- ⚠ 注意** ●ご使用の際には、毎回上記の項目を必ず確認してください。

### 1. 蛇口のコネクターをはずし、浴槽にできるだけ多くの水を入れてください。

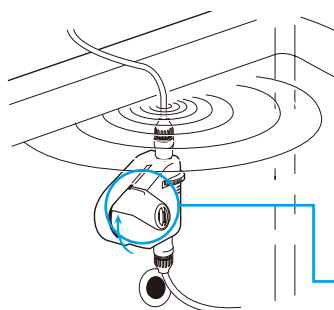

水量の目安としては、左図のように本体及び、コネクターが水没する程度は最低限必要です。

- 1.5人用浴槽（約200リットル）の場合、左図の水量で約7分程度（※注1）連続使用できます。但し、水圧等諸条件によりバラツキがあります。

※注1：当社実験値による

- 給水が終われば、蛇口のコネクターを再び接続し、風呂釜の種火をつけておいてください。

- シャワー/風呂切替シャッターはまずは閉じてください。

### 2. 蛇口を開いてシャワーヘッドから水を出します。

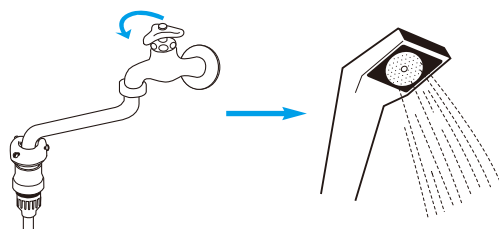

お好みのシャワー水量になるように蛇口で調節してください。

- 尚、水量はあまり絞り込まないようにしてください。

3. 風呂釜の本火に点火します。

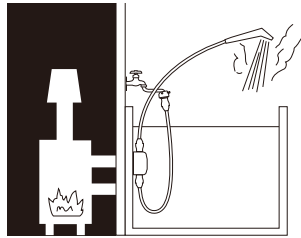

しばらくすると、シャワーから温水が出てきます。

- 温水が出るまでの間は浴槽内にシャワーの水を戻すようにすると、水の節約になります。(浴槽内の水は増加します)

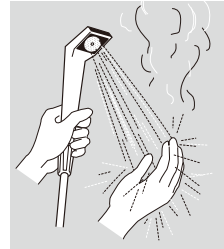

△注意 ●シャワーヘッドから出るお湯の温度を確認する場合は、指先か手のひらで行ってください。

4. お好みのシャワー温度になるように温度調節つまみを回して調節します。

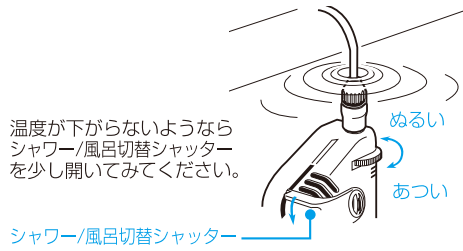

温度が下がらないようならシャワー/風呂切替シャッターを少し開いてみてください。

5. シャワーの使用が終わったら

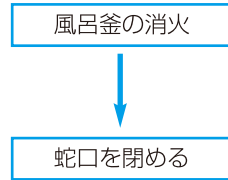

で操作終了です。

6. 本体を取り付けたままでも風呂を沸かしたり、追だきしたりできます。

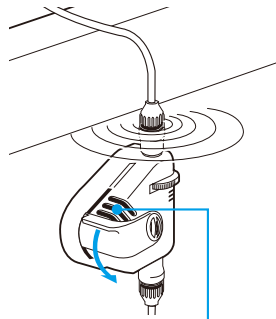

3つの穴がすべて見えるように

シャワー/風呂切替シャッターを全開にご使用ください。

風呂蓋を使用する場合は、ホースを してください。

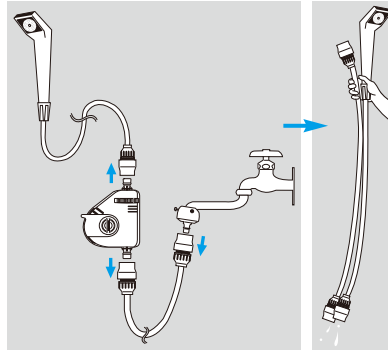

取り出したホースは、ホース内の水を抜き、表面の水滴を拭き取ってください。

高温・多湿を避け、風通しのよい場所に保管してください。

## 必ずお守りください

- 一旦シャワーを止めた後、あまり間隔をあげずに再使用する場合、蛇口を開くと一時的にとても熱いシャワーが出ることがあります。

温度が安定するのを確認後ご使用ください。
- 使用にともない、浴槽の水位は徐々に低下します。

本体が水面から露出しそうになったら、一時使用を控えて給水してください。
- なるべく一定の高さでご使用ください。

急激なシャワーヘッドの移動は、一時的に熱い（もしくは冷たい）シャワーになることがありますのでご注意ください。
- 浴槽の水温や水道水の水温により、シャワー温度は変化します。

シャワーのみの使用と入浴時（後）でのシャワー温度はかなり差がありますので、温度調節の設定などこまめに変えるようにしてください。
- お子様だけでのご使用は危険ですのでおやめください。
- ホースを踏んだり、曲げたり、物を置いたりしないでください。

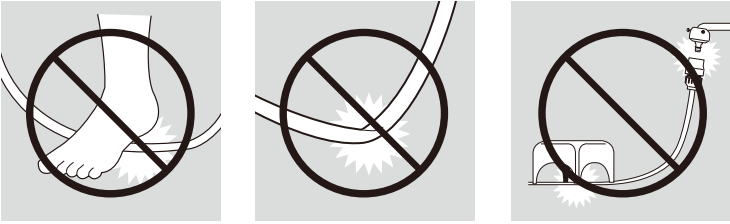

## 困ったときは・・・

### 1. シャワー使用中に風呂釜からゴロゴロ音がる（釜鳴り）

風呂釜の能力によっては釜鳴りを起こす場合があります。  
シャワー/風呂切替シャッターを全開にしてください。

3つの穴がすべて見えるように

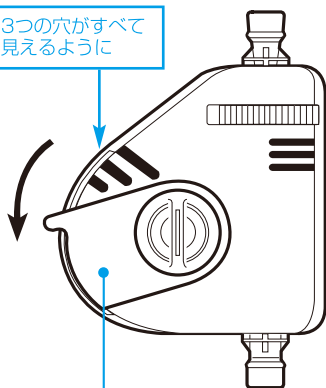

シャワー/風呂切替シャッター

●シャワー温度が上がらない場合、シャッターを釜鳴りを起こさない程度まで上げてください。

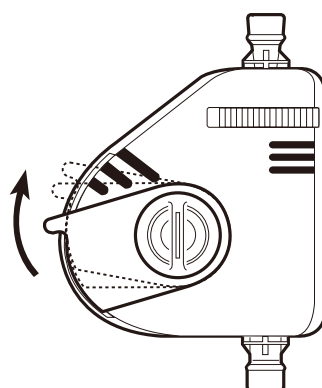

●シャッターを切り替えても、なおも釜鳴りがおさまらない時は、一旦使用を中止してください。特に湯側の循環パイプ（図-1）のようになっていないかを確認ください。このような場合には、最寄りの設備業者などに相談の上、（図-2）に示したように正規の状態に修復してからご使用ください。

浴槽に対して、循環パイプが下向きになっている。

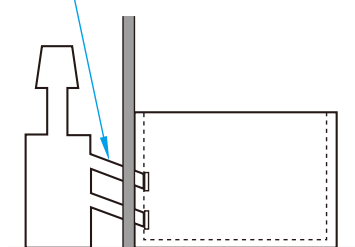

（図-1）

浴槽に対して、水平か上向きになるようにしてください。

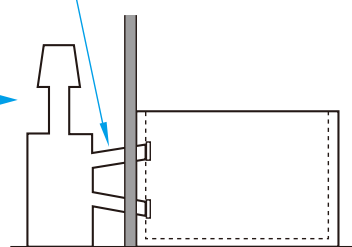

（図-2）

## 2. シャワーの温度が上がらない（ぬるい）

種火のままではありませんか？	風呂釜の本火に点火してください。
温度調節つまみが低温側になっていませんか？	高温側に回してください。
浴槽／水道水の水温が低すぎませんか？	冬の厳寒期は少し風呂を沸かしてからご使用ください。
シャワー／風呂切替シャッターが全開になっていませんか？	釜鳴りを起こさない程度までシャッターを閉めてください。
風呂釜はきれいですか？	市販品、もしくは、当社「風呂釜強力クリーナー」などで掃除してください。

## 3. シャワーの温度が下がらない（熱すぎる）

浴槽内の水温が高すぎませんか？	種火、または消火してください。
温度調節つまみが高温側になっていませんか？	低温側に回してください。
シャワー／風呂切替シャッターが全開になっていませんか？	シャッターを開いてください。
一旦シャワーを止めた後、あまり間隔をあけずに再使用した直後ではありませんか？	温度が安定する（下がる）のを待ってご使用ください。

## 4. シャワーの出が悪い（勢いが弱い）

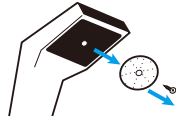
シャワースクリーンが目詰まりしていませんか？	右図のようにシャワースクリーンを取りはずして掃除してください。	
ホースが途中で折れ曲がったり、一部切れて水漏れなど起こしていませんか？	ホースが老朽化している場合は、新しいホースと交換してください。	
（朝・夕などの水道の一斉使用が原因で）水道の水圧が下がっていませんか？	蛇口を全開にし、シャワーヘッドの位置を低めにして使用してみてください。	
ホースがはずれていませんか、またきちんと接続されていますか？	蛇口側／シャワー側に注意して、正しく接続してください。	
本体内部に湯アカなどの汚れが溜まっていますか？	本体を取りはずして、掃除してください。	



## 5. シャワーの温度が安定しない

蛇口の開閉を行ったり、風呂釜の本火に点火してしばらくはシャワーの温度は安定しません。温度が安定するまで、少し待ってご使用ください。

## 6. シャワーが断続的になる

浴槽水位が下がって本体が露出していませんか？

使用を一時中断して、浴槽に給水してください。

水道の水圧が変化していませんか？

台所、トイレなどの一斉使用で水圧が下がることがあります。水圧の変化がおさまるまで待ってください。

## 7. シャワー側／蛇口側ホースが長すぎる

シャワー側／蛇口側のホースが長すぎて支障のある場合は、以下のような手順でホースを短く切断してご使用ください。

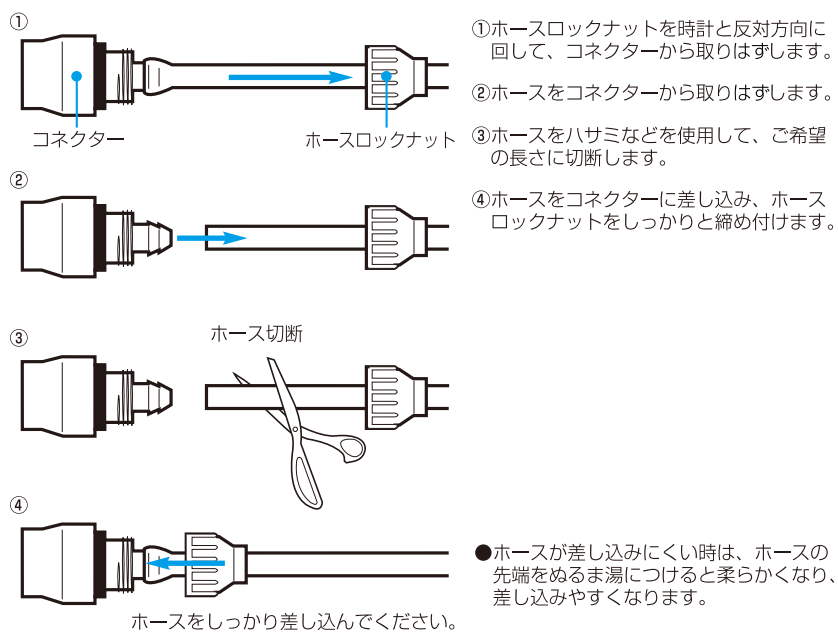

## 商品のお手入れについて

- ときどき本体を取りはずして、湯アカなどの汚れを落としてください。  
また、シャワースクリーンも取りはずして同様に掃除してください。

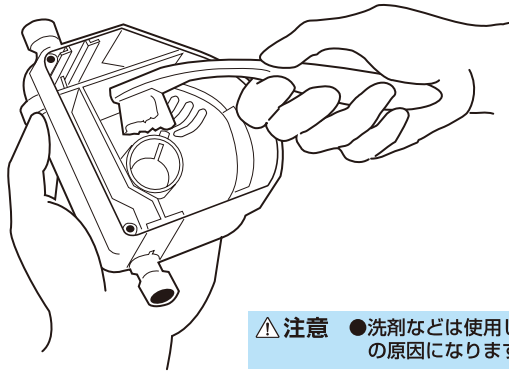

- 使用済みの歯ブラシなどでお掃除されると効果的です。

⚠ 注意 ●洗剤などは使用しないでください。変色・ひびわれの原因になります。

- 商品のお掃除と共に、定期的な風呂釜のお掃除をおすすめします。

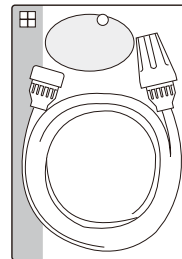
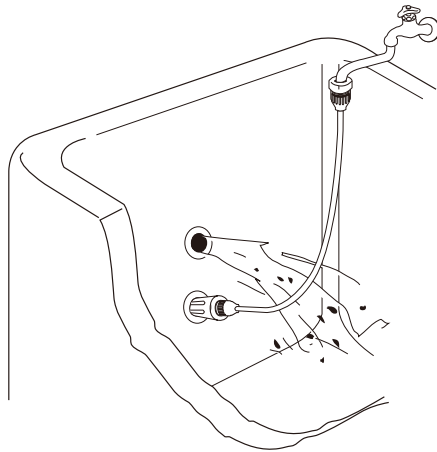

当社商品「B400 風呂釜強力クリーナー」  
をご使用されると便利です。

### ⚠ 注意

- 風呂釜のお掃除の時は、必ずジェットクイックシャワー本体を取りはずしてください。
- 浴槽のお掃除の時は、できるだけジェットクイックシャワー本体及びホルダーを取りはずしてください。お掃除の際にブラシの柄などが本体に当たると、破損することがあります。

### 製品仕様

原料樹脂：ABS樹脂、ポリプロピレン、ポリアセタール	耐熱温度：ホルダー・・・120℃
金属材料：真ちゅう、ステンレス、銅	本体・コネクタ・・・85℃
ゴム材料：EPDM、NBR	その他・・・60℃
ホース：塩化ビニル樹脂(糸入り)	

# 保証書

製造番号

品名	ジェットクイックシャワー		
お買い上げ日	年 月 日	保証期間	お買い上げ日より2年間
ご購入店名			
ご愛用者	ご住所	〒 _____	
	お名前	お電話	( )

## 保証規定

※保証期間内でも、次の場合には保証いたしかねます。

- 1) 使用上の誤り、または、改造や不当な修理による故障または損傷。
- 2) お買い上げ後の落下、引越し、輸送などによる故障または損傷。
- 3) 火災、地震、水害、落雷、その他の天災地変による故障または損傷。
- 4) 一般家庭用以外（例えば、業務用の長時間使用、車輛、船舶への搭載等）に使用された場合の故障または損傷。
- 5) 本書（保証書）の提示がない場合。
- 6) 本書（保証書）にお買い上げ日、ご住所、お名前、お電話番号のご記入がない場合。

※この保証書は、本書に明示した期間、条件のもとにおいて保証をお約束するものです。従って、この保証書によって、お客様の法律上の権利を制限するものではありませんので、保証期間経過後においても、当社までお問い合わせください。

※この保証書は、日本国内においてのみ有効です。（This Warranty is valid only in Japan）

※この保証書は、再発行致しませんので紛失しないよう大切に保管してください。

### ■アフターサービスについて

破損した部品の交換や設置、使用上のご不明点など、本商品に関する事柄は、当社までお問い合わせください。

※保証期間起算のため、レシートまたは納品書を大切に保管してください。

### ■商品に対するお問い合わせは

通話料  
無料

0120-37-5580

受付時間 平日/9:00~12:00、13:00~17:00  
(土・日・祝日・年末年始を除く)

株式会社 タカギ

<https://www.takagi.co.jp/>