

ご使用前にこの取扱説明書の内容をよくお読みのうえ、正しくご使用ください。

⚠ 注意

- 本商品は一般家庭での屋外散水用です。それ以外の目的には使用しないでください。
- 使用後は必ず蛇口を閉め製品内部の水を十分に抜いてください(凍結破損防止・製品保護)。
- ノズルやホース先端の吐水口を溜め水に水没させたまま放置しないでください。
- コネクターは全自動洗濯機、食器洗い機などの給排水が自動の機器に使用しないでください。
- 井戸水で使用しないでください。
- 火気の近くで使用しないでください。
- 常温以外の水を使用しないでください。
- 水の勢いが弱い場合は、ホースを全て引き出して試してください。
- 散水ホースは製品の特性上、製造時や保管環境の温度などによって多少伸び縮みすることがあります。そのため、お手元の商品がタグに記載している長さとはわずかに異なる場合があります。

適合蛇口

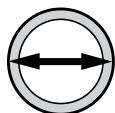

外径14~18mm



横水栓



万能ホーム水栓

取り付けできない蛇口

※別売り部品をご購入ください

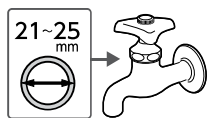

横水栓(大)

G044
蛇口ニップル L



散水栓

G076
地下散水栓ニップル

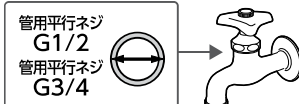

カップリング付横水栓

G065 管用平行ネジ G1/2
ネジ付蛇口ニップル

G070 管用平行ネジ G3/4
ネジ付蛇口ニップル L

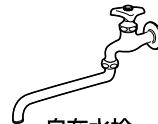

自在水栓

QG1043
ラックロック蛇口

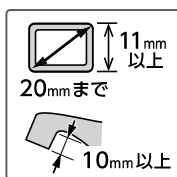

立水栓

G147
カクマル蛇口ニップル



洗濯機用水栓

GWA44
洗濯機蛇口用ニップル

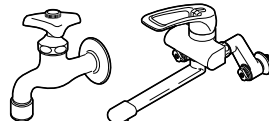

泡沫水栓

G063
泡沫蛇口用ニップル

製品のお手入れ、保管について

- 製品が汚れたときは柔らかい布で水拭きしてください。
- 保管の際には直射日光を避けてください。
- 製品に洗剤や油などが付着するとプラスチック部分が破損する場合があります。

保証期間 お買い上げ日より2年間

保証期間起算のためレシートまたは納品書を大切に保管してください。当社の責以外による故障については保証いたしかねます。

商品に関するお問い合わせは

通話料 無料 **0120-37-5580**

受付時間 / 平日 9:00~12:00、13:00~17:00
(土・日・祝日・年末年始は除く)

株式会社 タカギ

商品の取り扱い方法については次ページをご覧ください。

リフトメタル BOX



注意

- 飲用および食品加工などの用途には使用しないでください。ホースは塩化ビニル樹脂製のためホースを通した水に臭いがつく場合があります。
- 製品を持ち運ぶ際は、本体カバーのみを持たないでください。
- 破損によるケガを防止するため、ホースリールの上に乗らないでください。
- 炎天下でのご使用は本体が高温になり、火傷をするおそれがあります。
- 指をホースリールの隙間ではさまないようにしてください。(図①)
- 転倒するおそれがあるため、ホースの引き出しは、正面方向に引き出してください。(図②)

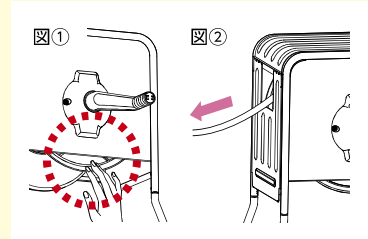

○サビについては保証対象外となります。

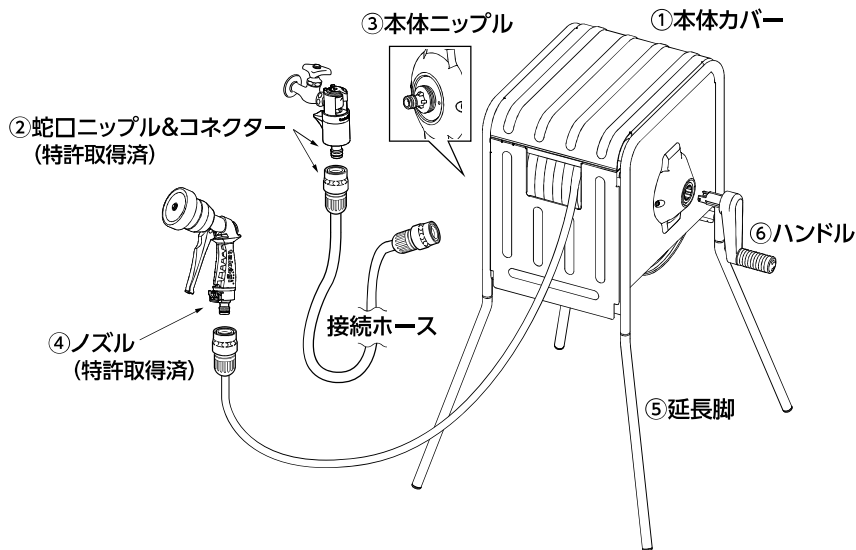

①本体カバー

取りはずし方

カバーを引き上げ、左右に広げながら取りはずしてください。

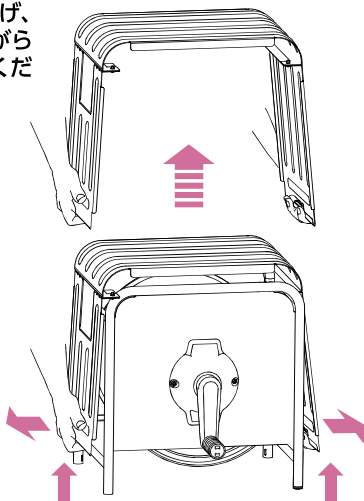

取り付け方

カバー内側のフックが、本体下部のパイプにかかると取り付けしてください。



⚠ 取りはずし・取り付けの際、指をはさまないように注意してください。

②蛇口ニップル&コネクター

取り付け方

① 蛇口に奥まで差し込みます。(差し込み口を水でぬらすと差し込みやすくなります。)

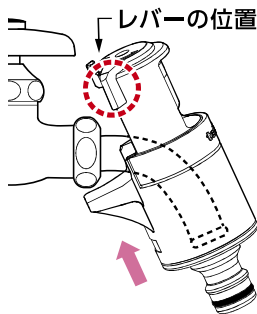

取りはずし方

蛇口を止水し、コネクターを取りはずしたあと、レバーを元の位置に戻して取りはずします。

② カチカチという音が止まるまでレバーを回します。(蛇口の種類によってレバーの止まる位置は異なります。レバーが回転しない場合は差し込み不足の可能性がります。)

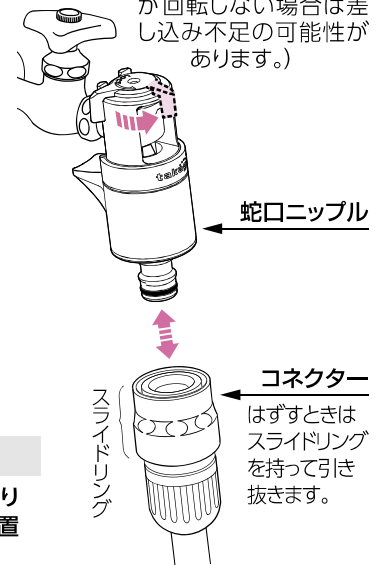

次ページへつづく

③本体ニップル

コネクターを本体ニップルに差し込んでください。

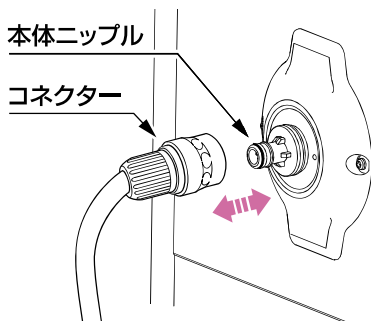

④ノズル

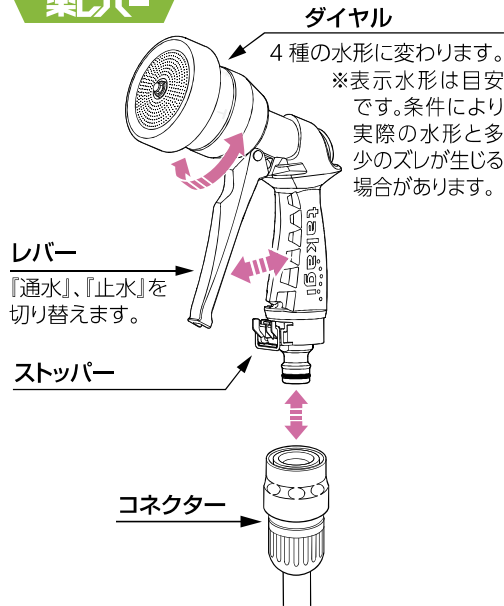

レバーロックの使い方

①通水

レバーを握るとストッパーが上がりロックします。

②止水

レバーを一度軽く握るとストッパーが下がりますとロック解除します。

③使わないとき

図の位置にストッパーを収納します。

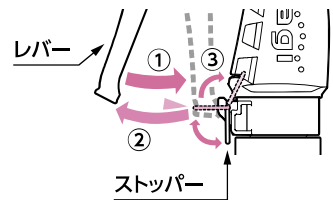

⑤延長脚

① 本体脚のエンドキャップを取りはずします。

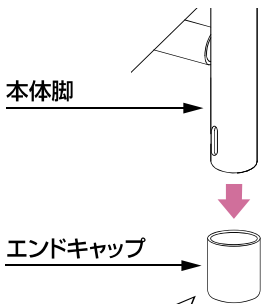

※エンドキャップを紛失しないようにしてください。延長脚をはずして使用するときは、再び取り付けてください。

② 本体脚に延長脚を奥まで差し込んでください。

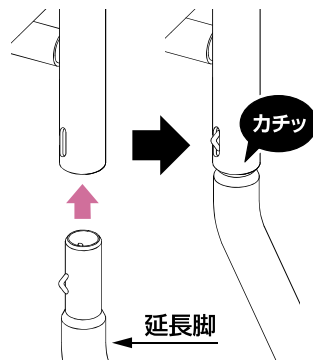

⚠ 延長脚を取り付けるときは、指をはさまないように注意してください。

⑥ハンドル

ハンドルを中央穴に強く差し込んでください。

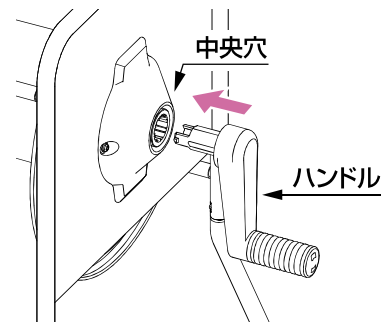

製品仕様

最大使用可能水圧：0.7MPa(7kgf/cm²)
 原料樹脂：ABS樹脂、ポリエチレン、塩化ビニル樹脂、
 ポリアセタール、ポリプロピレン
 金属材料：ステンレス、鋼、亜鉛、アルミニウム
 ゴム材料：EPDM、NBR
 ホース：塩化ビニル樹脂(糸入り)
 ホースサイズ：内径 12 mm 外径 16.5 mm