

ご使用前にこの取扱説明書の内容をよくお読みのうえ、正しくご使用ください。

⚠ 注意

- 本商品は一般家庭での屋外散水用です。それ以外の目的には使用しないでください。
- 使用後は必ず蛇口を閉め製品内部の水を十分に抜いてください(凍結破損防止・製品保護)。
- ノズルやホース先端の吐水口を溜め水に水没させたまま放置しないでください。
- コネクターは全自動洗濯機、食器洗い機などの給排水が自動の機器に使用しないでください。
- 井戸水で使用しないでください。
- 火気の近くで使用しないでください。
- 常温以外の水を使用しないでください。
- 水の勢いが弱い場合は、ホースを全て引き出して試してください。
- 散水ホースは製品の特性上、製造時や保管環境の温度などによって多少伸び縮みすることがあります。そのため、お手元の商品がタグに記載している長さとはわずかに異なる場合があります。

適合蛇口

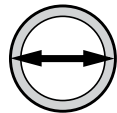

外径14~18mm



横水栓



万能ホーム水栓

取り付けできない蛇口

※別売り部品をご購入ください

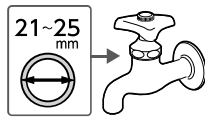

横水栓(大)

G044
蛇口ニップル L



散水栓

G076
地下散水栓ニップル

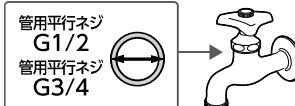

カップリング付横水栓

G065 管用平行ネジ G1/2
ネジ付蛇口ニップル

G070 管用平行ネジ G3/4
ネジ付蛇口ニップル L

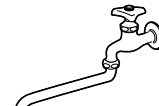

自在水栓

QG1043
ラックロック蛇口

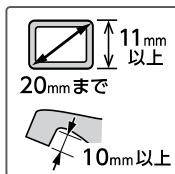

立水栓

G147
カクマル蛇口ニップル



洗濯機用水栓

GWA44
洗濯機蛇口用ニップル

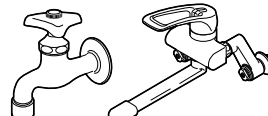

泡沫水栓

G063
泡沫蛇口用ニップル

製品のお手入れ、保管について

- 製品が汚れたときは柔らかい布で水拭きしてください。
- 保管の際には直射日光を避けてください。
- 製品に洗剤や油などが付着するとプラスチック部分が破損する場合があります。

保証期間 お買い上げ日より2年間

保証期間起算のためレシートまたは納品書を大切に保管してください。当社の責以外による故障については保証いたしかねます。

商品に関するお問い合わせは

通話料 無料 **0120-37-5580**

受付時間 / 平日 9:00~12:00、13:00~17:00
(土・日・祝日・年末年始は除く)

株式会社 タカギ

商品の取り扱い方法については次ページをご覧ください。

オーロラWASH

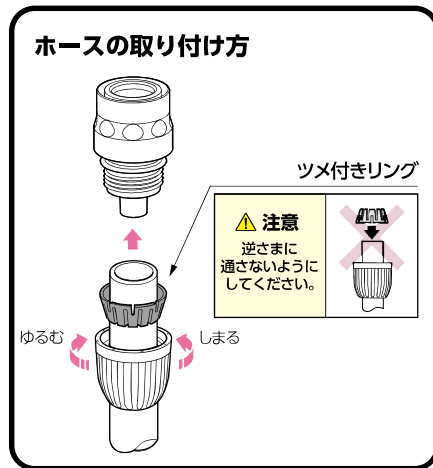
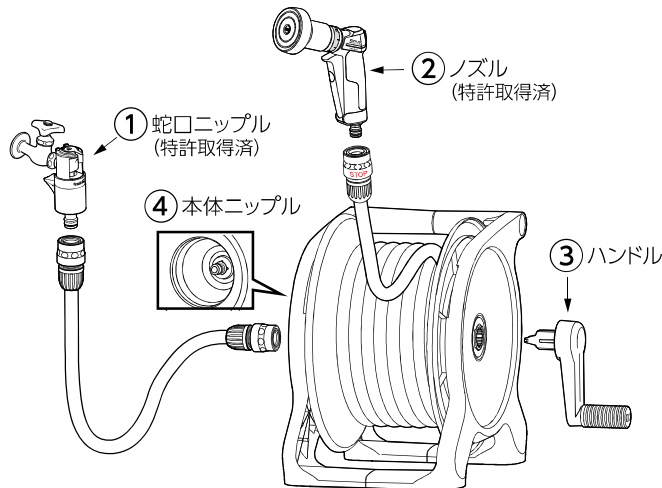

① 蛇口ニップル

取り付け方

蛇口に奥まで差し込みます。
(差し込み口を水でぬらすと
差し込みやすくなります。)

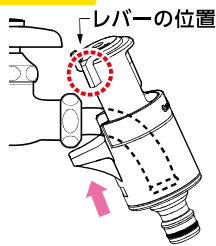

取りはずし方

蛇口を止水し、コネクターを取り
はずしたあと、レバーを元の位置
に戻して取りはずします。

カチカチッという音が止まるまで
レバーを回します。

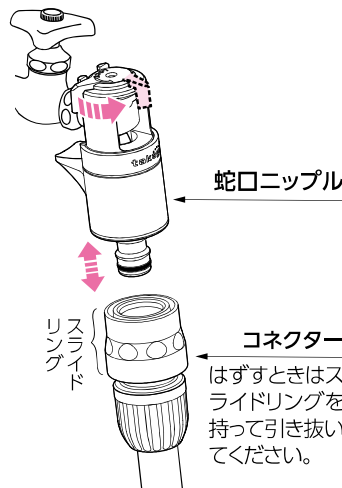

② ノズル



ダイヤル

5種の水形に変わります。
※表示水形は目安です。
条件により実際の水形と
多少のズレが生じる場
合があります。

レバー

一度握ると「通水」、
もう一度握ると「止水」
します。

節水レバー

節水レバーの切り替え
で、流量の調節ができ
ます。



ストップコネクター

ノズルをはずすとス
トップコネクターで止
水されます。

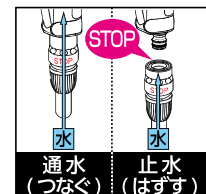
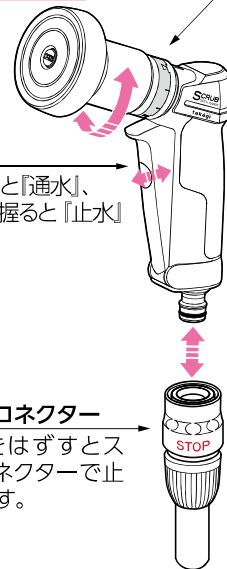

③ ハンドル

ハンドルを中央穴に
強く差し込みます。

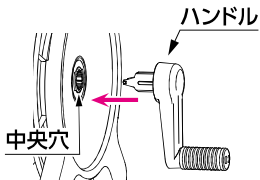

④ 本体ニップル

コネクターを本体ニップルに
差し込みます。

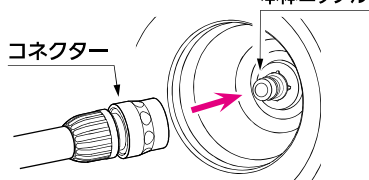

ホースを巻き取る際の注意

- ホースがからまることがあります。巻き取れない場合はホースを少し引き出して巻き直してください。
- ホースの巻取りは右図の方向へ巻いてください。逆方向へ巻かないでください。

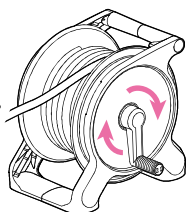

スクリーンが目づまりしたときは水洗いしてください。

スクリーンの取りはずし方

- 本体のダイヤルをしっかり持った状態で、保護キャップを付けたままスクリーンを緩む方向に回して本体から取りはずします。その後、保護キャップを取りはずします。
- 扇状水形穴が目づまりしたときは、中スリーブを本体から取りはずし、水洗いします。

※中スリーブは一度、ダイヤルを「▶」に合わせた後、「▶▶」に戻すことにより、取りはずしやすくなります。

スクリーンの取り付け方

- 中スリーブの凸部を本体内側の凹部にあわせて差し込んだあと、スクリーンの▷印と本体突起部をあわせて差し込み、スクリーンを締まる方向に回して締め込みます。その後、保護キャップを取り付けます。

※中スリーブを本体に差し込むときは、指などの挟み込みにご注意ください。

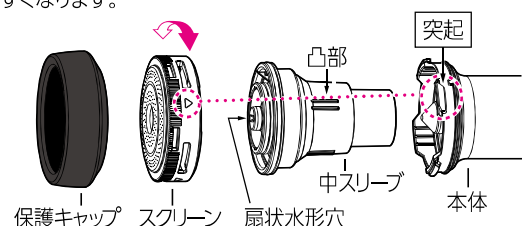

製品仕様

最大使用可能水圧：0.7MPa (7kgf/cm²)
原料樹脂：ポリプロピレン、ポリアセタール、ABS樹脂、エラストマー
ゴム材料：EPDM、NBR 金属材料：ステンレス
ホース：塩化ビニル樹脂(糸入り)
ホースサイズ：内径 15mm、外径 20mm